

BOAZ

3212011



MI8104-20210315

**Garden
Lights**
by Techmar

BOAZ

3212011



2 Watt
150 Lumen
3000 Kelvin
25.000 Hours
On/Off 10.000
Non dimmable
Instant full light
Power factor > 0,5
Failure < 5% after 1000h
Failure < 10% after 6000h
Flux > 80% after 6000h
CRI > 70
Light source not changeable

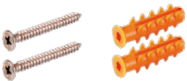
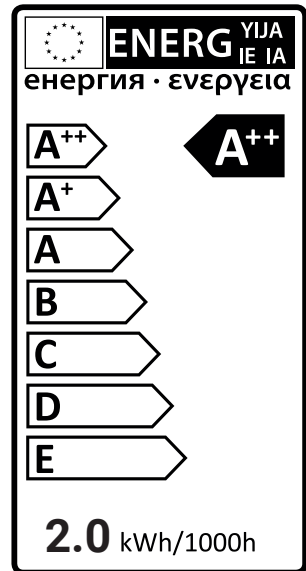

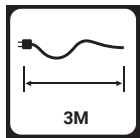
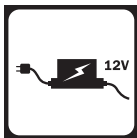
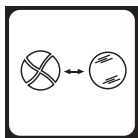

Invoer kabel - Cable feed - Kabel einführen - Entrée de câble

A



Gaten bevestiging - Mounting holes - Löcher befestigen - Trous de montage

B

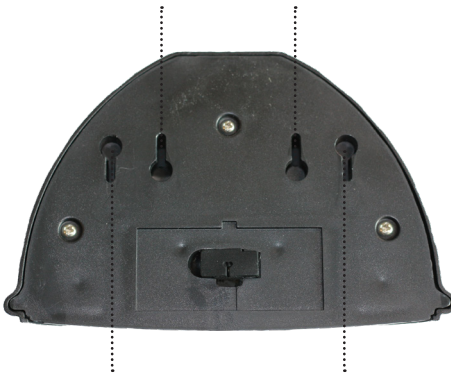

2 Gaten t.b.v. gebruik als 'uplight'.
2 Holes for use as an uplight.
2 Löcher zur Verwendung als Uplight.
2 Trous pour une utilisation comme "uplight".

- Afstand tussen gaten bij gebruik als 'downlight' is 50 mm.
- Afstand tussen gaten bij gebruik als 'uplight' is 87 mm. (Zie pagina 5)
- When used as a downlighter, the distance between the holes is 50 mm.
- When used as an uplight, the distance between the holes is 87 mm. (See page 5)
- Der Abstand zwischen den Löchern bei Verwendung als downlighter beträgt 50 mm.
- Der Abstand zwischen den Löchern bei Verwendung als Uplight beträgt 87 mm. (Siehe Seite 5)
- La distance entre les trous en cas d'utilisation comme éclairage "downlighter" est de 50 mm.
- La distance entre les trous en cas d'utilisation comme éclairage "uplight" est de 87 mm. (Voir page 5)

Gebruik - Use - Benutzung - Utilisation

C

LET OP:

- De Boaz wandlamp heeft een IP44 classificatie indien deze gebruikt wordt als 'downlighter'.
- Indien de lamp als 'uplight' gebruikt wordt adviseren wij deze onder een overkapping te hangen. Dit omdat de constructie niet voldoet aan de IP44 norm bij gebruik als 'uplight'.

ATTENTION:

- The Boaz wall light has an IP44 rating when used as a downlighter.
- If the light is used as an uplight, we advise hanging it under a covered area because the design does not meet the IP44 standard as an uplight.

ACHTUNG:

- Die Boaz Wandleuchte hat die IP44 Klassifizierung, wenn sie als Downlighter verwendet wird.
- Wenn die Leuchte als Uplight verwendet wird, empfehlen wir, sie unter einer Überdachung aufzuhängen. Dies liegt daran, dass die Konstruktion nicht dem IP44-Standard als Uplight entspricht.

ATTENTION :

- L'applique murale Boaz est conforme à la norme IP44 lorsqu'elle est utilisée comme "downlighter".
- Si la lampe est utilisée comme "uplight", nous conseillons de la placer sous un abri. La construction n'est en effet pas conforme à la norme IP44 comme "uplight".

Downlighter



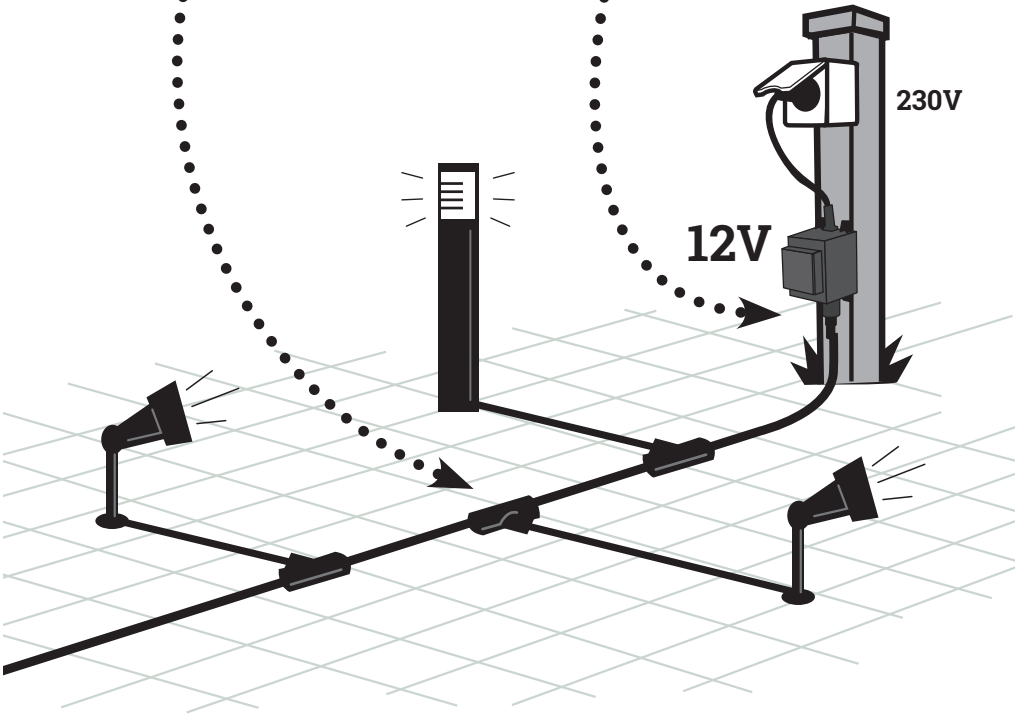
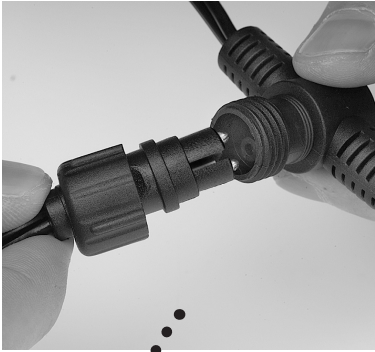



NL - Dit product voldoet aan de EU-normen voor gezondheid, veiligheid en milieubescherming.

EN - This product meets the EU standards for health, safety and environmental protection.

DE - Dieses Produkt entspricht den EU-Standards für Gesundheit, Sicherheit und Umweltschutz.

FR - Ce produit répond aux normes de l'UE en matière de santé, de sécurité et de protection de l'environnement.



NL - Afgedankte elektrische apparatuur mag niet in het huisvuil terecht komen. Breng, indien mogelijk, deze apparaten naar een recyclingbedrijf. Voor informatie over recycling kunt u terecht bij een gemeentelijk afvalverwerkingsbedrijf of bij uw dealer.

EN - Discarded electrical equipment must not be put in the household waste. If possible, take it to a recycling company. For details of recycling, contact a municipal waste processing company or your dealer.

DE - Entsorgen Sie elektrische Geräte nicht im Hausmüll. Nutzen Sie die Sammelstellen in ihrer Gemeinde. Fragen Sie Ihre Gemeindeverwaltung nach den Standorten der Sammelstellen.

FR - Ne pas jeter les équipements électriques usagés dans la poubelle domestique. Si possible, remettez-les à une entreprise de recyclage. Pour tout détail concernant le recyclage, contactez un organisme municipal de traitement des déchets ou votre revendeur.

NL - 3 jaar garantie – bezoek onze website garden-lights.com voor de garantievoorwaarden

EN - 3 year warranty – visit our website garden-lights.com for warranty conditions

DE - 3 Jahre Garantie – Besuchen Sie unsere Website garden-lights.com für die Garantiebedingungen

FR - Garantie de 3 ans – visitez notre site web garden-lights.com pour les conditions de garantie

NL - Voor vragen over onderdelen, service, eventuele klachten of andere zaken kunt u altijd bij ons terecht. E-mail: info@garden-lights.com.

EN - For questions about parts, service, any complaints or other matters, you can contact us at any time. E-mail: info@garden-lights.com.

DE - Wenn Sie Fragen zu Einzelteilen oder zum Service haben, oder wenn Sie uns eine Beschwerde oder andere Hinweise übermitteln möchten, können Sie sich jederzeit an uns wenden. E-Mail: info@garden-lights.com.

FR - Pour tout renseignement concernant les pièces de rechange et les réparations ou pour les éventuelles plaintes et autres problèmes, n'hésitez pas à nous contacter à l'adresse suivante: info@garden-lights.com.

**Garden
Lights**
by Techmar

WWW.GARDEN-LIGHTS.COM